

Türschließer mit Cam-Motion® Technologie mit elektromechanischer Feststellung und integrierter mechanischer Schließfolgeregung, Bandgegenseite

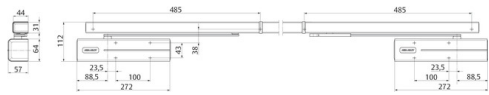

Türschließer mit Cam-Motion® Technologie mit elektromechanischer Feststellung und integrierter mechanischer Schließfolgeregung, Bandgegenseite

Produktbeschreibung

- Türschließer mit Cam-Motion® Technologie mit elektromechanischer Feststellung und integrierter mechanischer Schließfolgeregung für 2-flügelige Türen, Bandgegenseite
- Geprüft nach DIN EN 1155/1158, Größe 3-6
- Mechanische Schließfolgeregung in der durchgehenden Gleitschiene
- Feststellwinkel stufenlos einstellbar ca. 80°-110°
- Feststellpunkt überfahrbar
- alle Bauteile in der durchgehenden Gleitschiene integriert
- Erfüllt barrierefreie Gebäudeanforderungen (DIN 18040 / CEN TR 15894)
- für Feuer- und Rauchschutztüren mit einem Bandabstand von bis zu 2800mm
- DIBt-geprüft mit verschiedenen Rauchmeldesystemen

Vorteile auf einen Blick

- Für DIN links und DIN rechts angeschlagene Türen
- Thermodynamische Ventile für konstante Geschwindigkeiten

Hinweis

- Gleitschiene G-CO-CE
- Daten für Türschließer siehe DC700

Vorteile im Überblick

Kundensegment	Vorteil
Planer	Großer Einsatzbereich: Feuer-, Rauchschutz- und Standardtüren Modernes Design Kompakte Bauform Feststellpunkt überfahrbar Mechanische Schließfolgeregung für höchste Funktionssicherheit
Verarbeiter	Einfache, schnelle Montage und Justierung Symmetrisches Bohrbild DIN links und DIN rechts für Normalmontage auf der Bandgegenseite Anpassung an nahezu alle Tür- und Zargensituationen möglich Hohe Funktionssicherheit und Lebensdauer der Schließfolgeregung
Handel	Geringe Lagerkosten durch modulares Produktprogramm
Anwender	Handauslösekraft optimal an Türsituation und Einsatzbereich anpassbar Mechanische Schließfolgeregung für höchste Funktionssicherheit Hoher Begehkomfort durch kontrolliertes, folgerichtiges Schließen der Tür

Technische Daten

Stromaufnahme	2 x ca. 75 mA
Für Feuerschutztüren geeignet	Ja
Erforderliche Stromversorgung	24 V DC
Einschaltdauer	100%
Schutzart	IP 43
Max. Türöffnungswinkel	ca. 120°
Geprüft nach	DIN EN 1155/1158
Länge	Je nach Bandabstand
Höhe	30 mm
Tiefe	44 mm
CE-Zeichen für Bauprodukte	Ja
Farbe	Silber EV1
Nettogewicht	4,5 kg

Artikelnummer	DCG-22-22NDEV1-
EAN-Nummer	4042203690592

Türschließer mit Cam-Motion® Technologie mit elektromechanischer Feststellung und integrierter mechanischer Schließfolgeregelung, Bandgegenseite

Einbaudetails

Platzbedarf an Türen

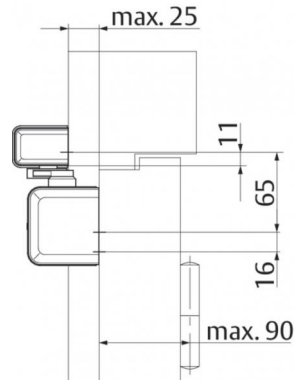
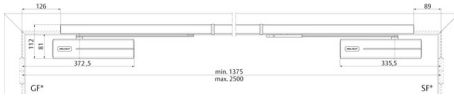

Gangflügel DIN rechts abgebildet
 Gangflügel DIN links spiegelbildlich
 GF* = Gangflügel
 SF* = Standflügel

Anschlagmaße

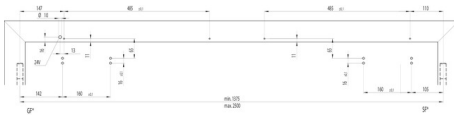

Gangflügel DIN rechts abgebildet
 Gangflügel DIN links spiegelbildlich
 GF* = Gangflügel
 SF* = Standflügel

Türschließer mit Cam-Motion® Technologie mit elektromechanischer Feststellung und integrierter mechanischer Schließfolge, Bandgegenseite

Montageplatte A180

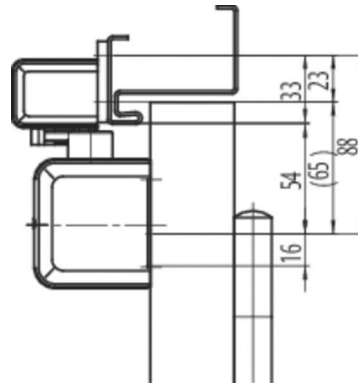

Sturzfutterwinkel A181

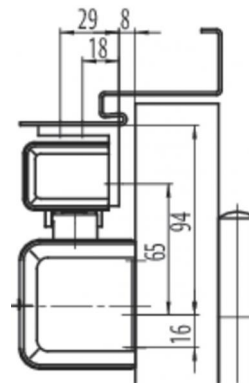
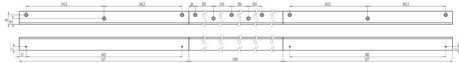

Mitnehmerklappe A102



Ermöglicht die richtige Öffnungsfolge für Doppeltüren, installiert am Türblatt auf Bandgegenseite (G461/G462/G464 Montage auf der Bandgegenseite)
Die Länge des A102 ist einstellbar von 320 - 360 mm, demzufolge ein Verstellbereich von 40 mm.

Öffnungsdämpfer A188

Öffnungsdämpfung zum mechanischen Schutz von Gleitschiene und Schließkörper, sowie angrenzender Wände.
Einfache Bestückung der Gleitschiene, ersetzt jedoch nicht den Türstopper.